

**BETA**

*Gasgodkända*  
**Instrumentkopplingar**  
**Klämringskopplingar**  
**Dubbelringkopplingar**  
(WE-LOK)

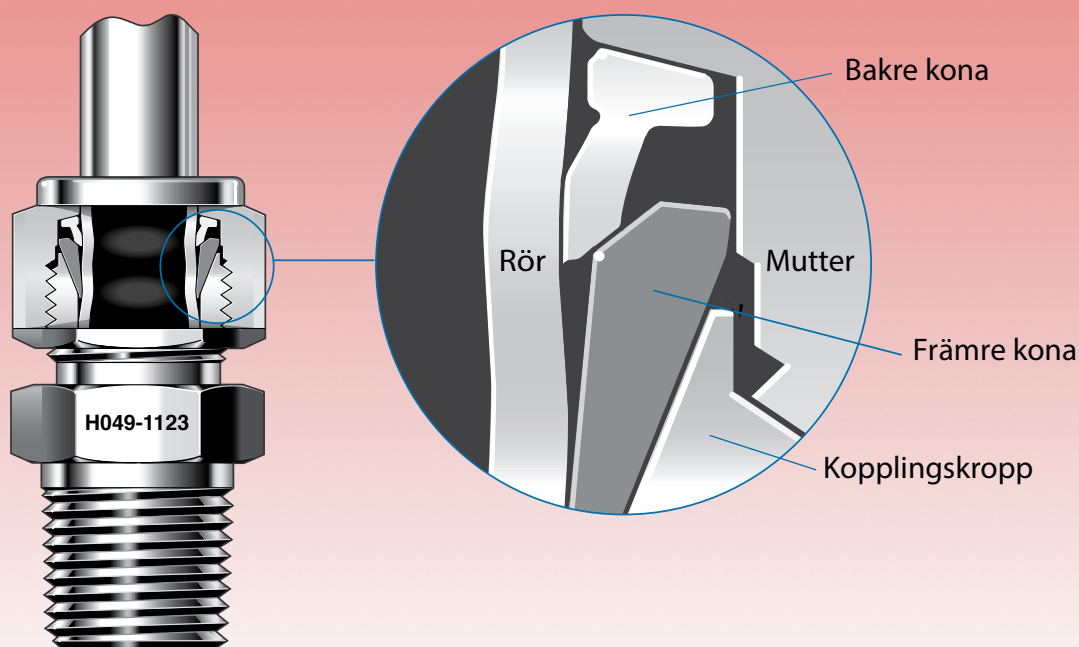

**.ISO.**  
**COMPONENTER**

- A QUALITY CONNECTION -

# Innehållsförteckning

	Sid
<b>Beståndsdelar och funktion</b>	<b>3</b>
<b>Installation</b>	<b>4</b>
<b>U- Rak skarvkoppling</b>	<b>5</b>
<b>UE- Vinkelskarvkoppling</b>	<b>6</b>
<b>UT- T-skarvkoppling</b>	<b>7</b>
<b>MC- (RT) Rak utv. BSPT gänga</b>	<b>8</b>
<b>MC- (N) Rak utv. NPT gänga</b>	<b>9</b>
<b>ME- (RT) Vinkel utv. BSPT gänga</b>	<b>10</b>
<b>FC- (RT) Rak inv. BSPT gänga</b>	<b>11</b>
<b>RU- Reduceringsskarv</b>	<b>12</b>
<b>R- Reduceringsstuds skarv</b>	<b>13</b>
<b>MA- Reduceringsstuds utv BSPT gänga</b>	<b>14</b>
<b>PC- Port Connector</b>	<b>15</b>
<b>P- rörplugg</b>	<b>16</b>
<b>C- Kopplingshuv</b>	<b>17</b>
<b>N- Mutter</b>	<b>18</b>
<b>FF- Främre klämring</b>	<b>19</b>
<b>BF- Bakre klämring</b>	<b>19</b>
<b>Trycktabell</b>	<b>20</b>
<b>Övrigt beställningssortiment</b>	<b>21</b>

## Beståndsdelar & Funktion



- Iso Componenters gasgodkända instrumentkopplingar används i rörledningssystem främst inom pneumatik och hydraulik för både låga och höga tryck, se sid 2 eller katalog.
- **Instrumentkopplingar** går även under andra namn som **Klämringskopplingar** och **Kompressionskopplingar**. Instrumentkopplingarna har även samlingsnamnet **WE-LOK** hos oss.
- Våra standardkopplingar är **batchmärkta** både på kropp, mutter och båda klämringar. Detta är viktigt för kvalitetsuppföljning och möjlighet till 3.1 intyg
- Instrumentkopplingar karaktäriseras av att de har två ringar under muttern på röranslutningen som klämmer åt röret och därmed skapar en gastät anslutning.
- Instrumentkopplingar har en mycket stabil infästning och är tillverkade för att motstå kraftiga vibrationer och tryckstötter.
- Instrumentkopplingarna kan monteras och demonteras ett flertal gånger.
- **Våra kopplingar har av tillverkaren Leak proof testats för utbyttbarhet mot andra tillverkare. Vi kan på förfrågan skicka en kopia av detta TüV-certifikat.**

### Delar

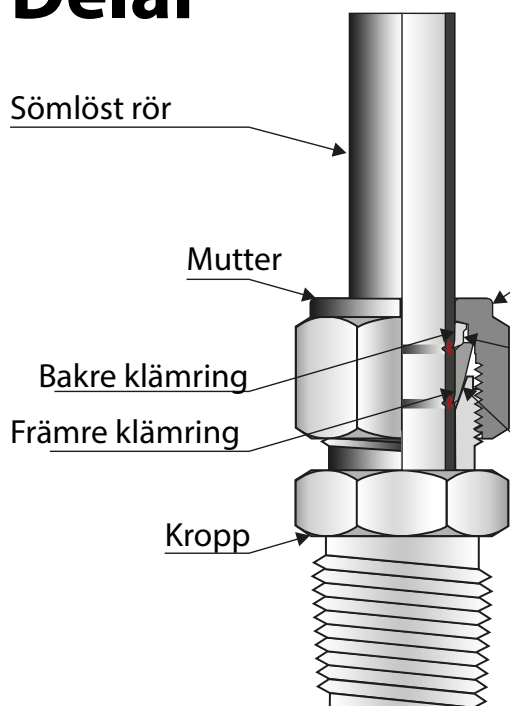

### Funktion

Silverplätterad insida av muttern ökar smidighet och motverkar låsning/skärning (galling)

Bakre kona i sätthärdat stål fixerar rör/koppling och skapar en första tätning vilken absorberar tryckstötter och vibrationer

Främre kona, utgör den sekundära tätningen och skapar den gastätande funktionen

## INSTALLATION

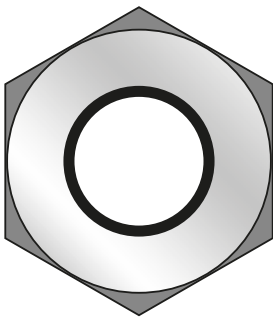

Instrumentkopplingarna levereras monterade, färdiga att användas. Försäkra dig om att röret är kapat på korrekt sätt och inte har ”konats” vid kapningen.

1. För in röret i kopplingen.
2. Försäkra dig om att förts in till botten på kopplingen och muttern spänts med fingrarna.

**! Muttern ska vara så precis så förspänd att röret inte kan roteras eller dras ur kopplingen.**

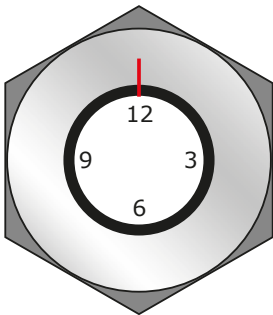

3. Gör en markering/streck över muttern och kopplingskropp vid position kl 12 med t.ex en tuschpenna så att du tydligt kan se hur mycket du dragit.

**! Använd endast fasta nycklar. Drag aldrig kopplingar med polygrip eller rörtång! Muttrarna blir skeva och anslutningen kommer att läcka.**

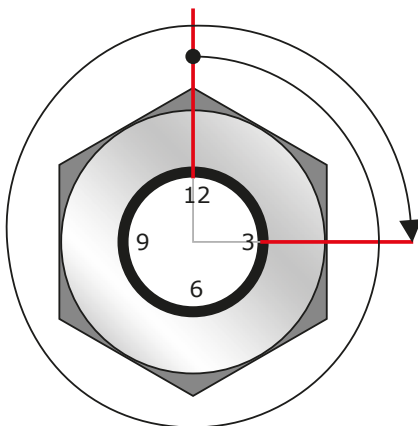

4. Dra muttern 1.25 varv enligt illustrationen till vänster.

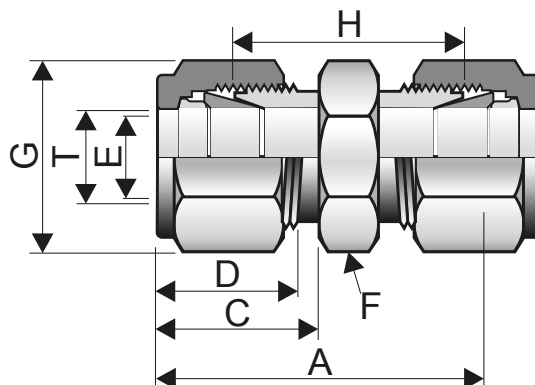

**U-** Rak skarvkoppling

Artnr.	Rör YD mm (T)	A	C	D	E	F (Hex)	G	H
U-2	2	35,6	15,3	12,9	1,7	11	11	22,4
U-3	3	35,3	15,3	12,9	2,4	11	11	22,1
U-4	4	37,3	16,1	13,7	2,4	11	11	24,1
U-6	6	41	17,7	15,3	4,8	14	14	26,2
U-8	8	43,2	18,6	16,2	6,4	16	16	28,2
U-10	10	46,2	19,5	17,2	7,9	19	19	31
U-12	12	51,2	22	22,8	9,5	22	22	31
U-14	14	52	22	24,4	11,1	25	25	31,8
U-15	15	52	22	24,4	11,9	25	25	31,8
U-16	16	52	22	24,4	12,7	25	25	31,8
U-18	18	53,5	22	24,4	15,1	27	30	33,3
U-20	20	55	22	26,0	15,9	32	32	34,8
U-22	22	55	22	26,0	18,3	32	32	34,8
U-25	25	65	26,5	31,3	21,8	35	38	40,5

Alla mått ovan angivna i millimeter

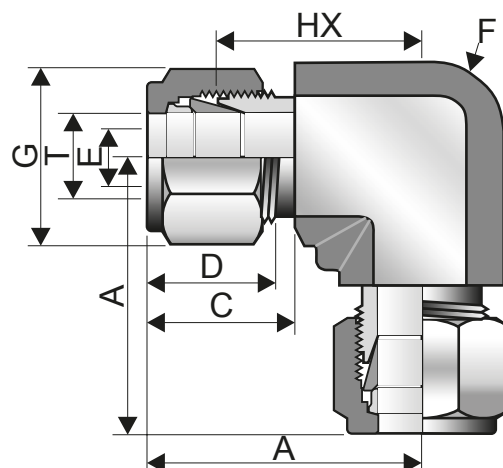

## UE- Vinkelskarvkoppling

Artnr.	Rör YD mm (T)	A	C	D	E	F (Hex)	G	H
U-2	2	35,6	15,3	12,9	1,7	11	11	22,4
U-3	3	35,3	15,3	12,9	2,4	11	11	22,1
U-4	4	37,3	16,1	13,7	2,4	11	11	24,1
U-6	6	41	17,7	15,3	4,8	14	14	26,2
U-8	8	43,2	18,6	16,2	6,4	16	16	28,2
U-10	10	46,2	19,5	17,2	7,9	19	19	31
U-12	12	51,2	22	22,8	9,5	22	22	31
U-14	14	52	22	24,4	11,1	25	25	31,8
U-15	15	52	22	24,4	11,9	25	25	31,8
U-16	16	52	22	24,4	12,7	25	25	31,8
U-18	18	53,5	22	24,4	15,1	27	30	33,3
U-20	20	55	22	26,0	15,9	32	32	34,8
U-22	22	55	22	26,0	18,3	32	32	34,8
U-25	25	65	26,5	31,3	21,8	35	38	40,5

Alla mått ovan angivna i millimeter

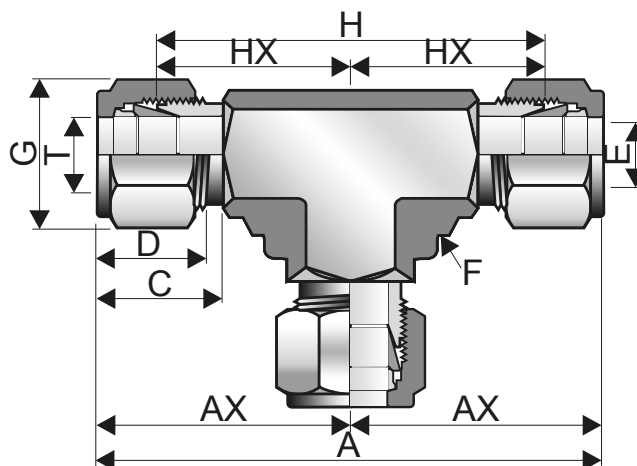

## UT-T-skarvkoppling

Artnr.	Rör YD mm (T)	A	AX	C	D	E	F	G (Hex)	H	HX
UT-2	2	44,7	22,3	15,3	12,9	1,7	9/16	11	31,5	15,7
UT-3	3	44,7	22,3	15,3	12,9	2,4	9/16	11	31,5	15,7
UT-4	4	50,8	25,4	16,1	13,7	2,4	9/16	11	37,6	18,8
UT-6	6	53,9	27	17,7	15,3	4,8	9/16	14	39,1	19,6
UT-8	8	59,7	29,9	18,6	16,2	6,4	5/8	16	44,7	22,4
UT-10	10	63	31,5	19,5	17,2	7,9	13/16	19	47,8	23,9
UT-12	12	72	36	22	22,8	9,5	13/16	22	51,8	25,9
UT-14	14	77,6	38,8	22	24,4	11,1	1	25	57,4	28,7
UT-15	15	77,6	38,8	22	24,4	11,9	1	25	57,4	28,7
UT-16	16	77,6	38,8	22	24,4	12,7	1	25	57,4	28,7
UT-18	18	79,5	38,8	22	24,4	15,1	1-1/16	30	59,4	29,7
UT-20	20	89,3	44,6	22	26	15,9	1-3/8	32	69,1	34,5
UT-22	22	89,3	44,6	22	26	18,3	1-3/8	32	69,1	34,5
UT-25	25	98,3	49,1	26,5	31,3	21,8	1-3/8	38	73,7	36,8

Alla mått ovan angivna i millimeter utom F

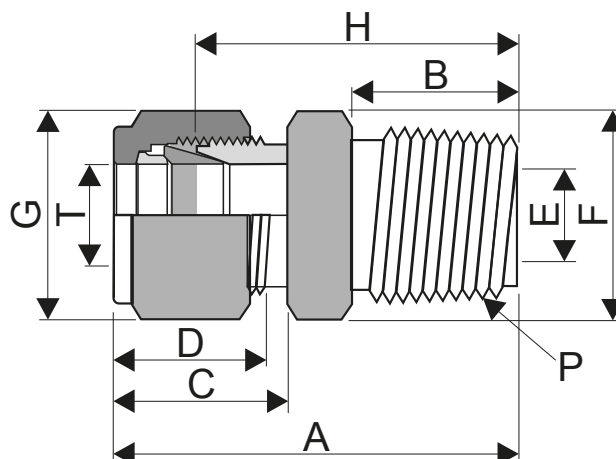

## MC (-RT) Rak koppling med utvändig BSPT (konisk) gänga

Artnr.	Rör YD mm (T)	BSPT gänga	A	B	C	D	E	F (Hex)	G	H
MC-2-125RT	2	1/8	30,5	9,7	15,3	12,9	1,7	11	11	23,9
MC-3-125RT	3	1/8	30,5	9,7	15,3	12,9	2,4	11	11	23,9
MC-3-250RT	3	1/4	35,6	14,2	15,3	12,9	2,4	14	11	29
MC-4-125RT	4	1/8	31,2	9,7	16,1	13,7	2,4	11	11	24,6
MC-4-250RT	4	1/4	36,3	14,2	16,1	13,7	2,4	14	11	29,7
MC-6-125RT	6	1/8	32,8	9,7	17,7	15,3	4,8	14	14	25,4
MC-6-250RT	6	1/4	37,9	14,2	17,7	15,3	4,8	14	14	30,5
MC-6-375RT	6	3/8	38,4	14,2	17,7	15,3	4,8	18	14	31
MC-6-500RT	6	1/2	44,7	19	17,7	15,3	4,8	22	14	37,3
MC-8-125RT	8	1/8	34,2	9,7	18,6	16,2	4,8	16	16	26,7
MC-8-250RT	8	1/4	38,7	14,2	18,6	16,2	6,4	16	16	31,2
MC-8-375RT	8	3/8	39,3	14,2	18,6	16,2	6,4	19	16	31,8
MC-8-500RT	8	1/2	45,6	19	18,6	16,2	6,4	22	16	38,1
MC-10-125RT	10	1/8	36,3	9,7	19,5	17,2	4,8	19	19	28,7
MC10-250RT	10	1/4	40,9	14,2	19,5	17,2	7,9	19	19	33,3
MC-10-375RT	10	3/8	40,9	14,2	19,5	17,2	7,9	19	19	33,3
MC10-500RT	10	1/2	46,5	19	19,5	17,2	7,9	22	19	38,9
MC-10-750RT	10	3/4	48	19	19,5	17,2	7,9	27	19	40,4
MC-10-1000RT	10	1	55	23,8	19,5	17,2	7,9	35	19	47,5
MC-12-125RT	12	1/8	38,8	9,7	22	22,8	4,8	22	22	28,7
MC-12-250RT	12	1/4	43,4	14,2	22	22,8	7,1	22	22	33,3
MC-12-375RT	12	3/8	43,4	14,2	22	22,8	9,5	22	22	33,3
MC-12-500RT	12	1/2	49	19	22	22,8	9,5	22	22	38,9
MC-12-750RT	12	3/4	50,5	19	22	22,8	9,5	27	22	40,4
MC-14-250RT	14	1/4	44,1	14,2	22	24,4	7,1	25	25	34
MC-14-375RT	14	3/8	44,1	14,2	22	24,4	9,5	25	25	34
MC-14-500RT	14	1/2	49	19	22	24,4	11,1	25	25	38,9
MC-15-375RT	15	3/8	45,5	14,2	22	24,4	9,5	25	27	34
MC-15-500RT	15	1/2	49	19	22	24,4	11,9	25	25	38,9
MC-16-375RT	16	3/8	44,1	14,2	22	24,4	9,5	25	25	34
MC-16-500RT	16	1/2	49	19	22	24,4	11,9	25	25	38,9
MC-16-750RT	16	3/4	50,5	19	22	24,4	12,7	27	25	40,4
MC-18-500RT	18	1/2	50,5	19	22	24,4	11,9	27	30	40,4
MC-18-750RT	18	3/4	50,5	19	22	24,4	15,1	27	30	40,4
MC-20-500RT	20	1/2	52,3	19	22	26	11,9	30	32	42,2
MC-20-750RT	20	3/4	52,3	19	22	26	15,9	30	32	42,2
MC-22-750RT	22	3/4	52,3	19	22	26	15,9	30	32	42,2
MC-22-1000RT	22	1	57,1	23,9	22	26	18,3	35	32	47
MC-25-500RT	25	1/2	57,5	19	26,5	31,3	11,9	35	38	45,2
MC-25-750RT	25	3/4	57,5	19	26,5	31,3	15,9	35	38	45,2
MC-25-1000RT	25	1	62,3	23,9	26,5	31,3	21,8	35	38	50

Alla mått ovan angivna i millimeter förutom gängorna



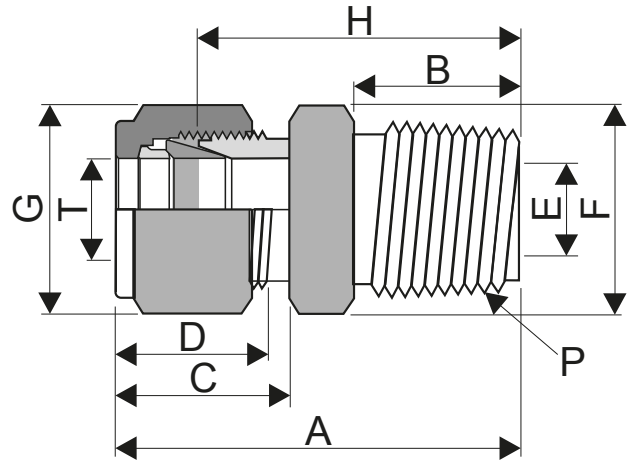

## MC (-N) Rak koppling med utvändig NPT (konisk) gänga

Artnr.	Rör YD mm (T)	BSPT gänga (P)	A	B	C	D	E	F (Hex)	G	H
MC-2-125N	2	1/8	30,5	9,7	15,3	12,9	1,7	11	11	23,9
MC-3-125N	3	1/8	30,5	9,7	15,3	12,9	2,4	11	11	23,9
MC-3-250N	3	1/4	35,6	14,2	15,3	12,9	2,4	14	11	29
MC-4-125N	4	1/8	31,2	9,7	16,1	13,7	2,4	11	11	24,6
MC-4-250N	4	1/4	36,3	14,2	16,1	13,7	2,4	14	11	29,7
MC-6-125N	6	1/8	32,8	9,7	17,7	15,3	4,8	14	14	25,4
MC-6-250N	6	1/4	37,9	14,2	17,7	15,3	4,8	14	14	30,5
MC-6-375N	6	3/8	38,4	14,2	17,7	15,3	4,8	18	14	31
MC-6-500N	6	1/2	44,7	19	17,7	15,3	4,8	22	14	37,3
MC-8-125N	8	1/8	34,2	9,7	18,6	16,2	4,8	16	16	26,7
MC-8-250N	8	1/4	38,7	14,2	18,6	16,2	6,4	16	16	31,2
MC-8-375N	8	3/8	39,3	14,2	18,6	16,2	6,4	19	16	31,8
MC-8-500N	8	1/2	45,6	19	18,6	16,2	6,4	22	16	38,1
MC-10-125N	10	1/8	36,3	9,7	19,5	17,2	4,8	19	19	28,7
MC10-250N	10	1/4	40,9	14,2	19,5	17,2	7,9	19	19	33,3
MC-10-375N	10	3/8	40,9	14,2	19,5	17,2	7,9	19	19	33,3
MC10-500N	10	1/2	46,5	19	19,5	17,2	7,9	22	19	38,9
MC-10-750N	10	3/4	48	19	19,5	17,2	7,9	27	19	40,4
MC-10-1000N	10	1	55	23,8	19,5	17,2	7,9	35	19	47,5
MC-12-125N	12	1/8	38,8	9,7	22	22,8	4,8	22	22	28,7
MC-12-250N	12	1/4	43,4	14,2	22	22,8	7,1	22	22	33,3
MC-12-375N	12	3/8	43,4	14,2	22	22,8	9,5	22	22	33,3
MC-12-500N	12	1/2	49	19	22	22,8	9,5	22	22	38,9
MC-12-750N	12	3/4	50,5	19	22	22,8	9,5	27	22	40,4
MC-14-250N	14	1/4	44,1	14,2	22	24,4	7,1	25	25	34
MC-14-375N	14	3/8	44,1	14,2	22	24,4	9,5	25	25	34
MC-14-500N	14	1/2	49	19	22	24,4	11,1	25	25	38,9
MC-15-375N	15	3/8	45,5	14,2	22	24,4	9,5	25	27	34
MC-15-500N	15	1/2	49	19	22	24,4	11,9	25	25	38,9
MC-16-375N	16	3/8	44,1	14,2	22	24,4	9,5	25	25	34
MC-16-500N	16	1/2	49	19	22	24,4	11,9	25	25	38,9
MC-16-750N	16	3/4	50,5	19	22	24,4	12,7	27	25	40,4
MC-18-500N	18	1/2	50,5	19	22	24,4	11,9	27	30	40,4
MC-18-750N	18	3/4	50,5	19	22	24,4	15,1	27	30	40,4
MC-20-500N	20	1/2	52,3	19	22	26	11,9	30	32	42,2
MC-20-750N	20	3/4	52,3	19	22	26	15,9	30	32	42,2
MC-22-750N	22	3/4	52,3	19	22	26	15,9	30	32	42,2
MC-22-1000N	22	1	57,1	23,9	22	26	18,3	35	32	47
MC-25-500N	25	1/2	57,5	19	26,5	31,3	11,9	35	38	45,2
MC-25-750N	25	3/4	57,5	19	26,5	31,3	15,9	35	38	45,2
MC-25-1000N	25	1	62,3	23,9	26,5	31,3	21,8	35	38	50

Alla mått ovan angivna i millimeter förutom gängorna

## ME-(RT) Vinkelkoppling med utvändig BSPT (konisk) gänga

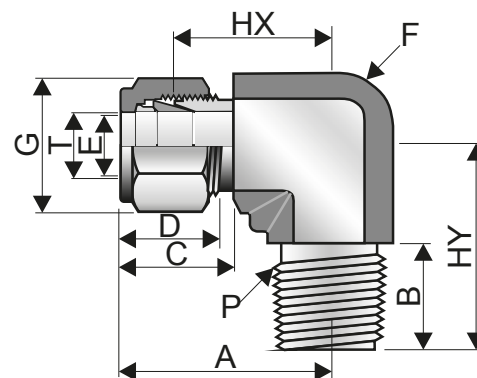

Artnr.	Rör YD mm (T)	BSPT gänga (P)	A	B	C	D	E	F	G (Hex)	HX	HY
ME-3-125RT	3	1/8	23,6	9,7	15,3	12,9	2,4	1/2	11	17	17,8
ME-3-250RT	3	1/4	24,6	14,2	15,3	12,9	2,4	1/2	11	18	23,4
ME-4-125RT	4	1/8	25,4	9,7	16,1	13,7	2,4	1/2	11	18,8	18,8
ME-4-250RT	4	1/4	25,4	14,2	16,1	13,7	2,4	1/2	11	18,8	23,4
ME-6-125RT	6	1/8	27	9,7	17,7	15,3	4,8	9/16	14	19,6	18,8
ME-6-250RT	6	1/4	27	14,2	17,7	15,3	4,8	9/16	14	19,6	23,4
ME-6-375RT	6	3/8	29,8	14,2	17,7	15,3	4,8	11/16	14	22,4	26,2
ME-6-500RT	6	1/2	31,8	19	17,7	15,3	4,8	7/8	14	24,4	33
ME-8-125RT	8	1/8	28,8	9,7	18,6	16,2	4,8	9/16	16	21,3	19,8
ME-8-250RT	8	1/4	28,8	14,2	18,6	16,2	6,4	9/16	16	21,3	24,4
ME-8-375RT	8	3/8	30,6	14,2	18,6	16,2	6,4	13/16	16	23,1	26,2
ME-8-500RT	8	1/2	32,6	19	18,6	16,2	6,4	7/8	16	25,1	33
ME-10-125RT	10	1/8	31,5	14,2	19,5	17,2	7,1	13/16	19	23,9	21,6
ME-10-250RT	10	1/4	31,5	14,2	19,5	17,2	7,1	13/16	19	23,9	26,2
ME-10-375RT	10	3/8	31,5	14,2	19,5	17,2	7,9	13/16	19	23,9	26,2
ME-10-500RT	10	1/2	33,5	19	19,5	17,2	7,9	7/8	19	25,9	33
ME-12-125RT	12	3/4	36	9,7	22,0	22,8	4,8	1-1/16	22	25,9	23,6
ME-12-250RT	12	1/4	36	14,2	22,0	22,8	7,1	13/16	22	25,9	28,2
ME-12-375RT	12	3/8	36	14,2	22,0	22,8	9,5	13/16	22	25,9	28,2
ME-12-500RT	12	1/2	36	19	22,0	22,8	9,5	1-1/16	22	25,9	33
ME-12-750RT	12	3/4	39,8	19	22,0	22,8	9,5	1-1/16	22	29,7	36,8
ME-14-500RT	14	1/2	42,5	19	22,0	24,4	11,1	1-1/16	25	27,0	37,5
ME-15-375RT	15	3/8	42,5	14,2	22,0	24,4	11,9	1-1/16	27	27,0	33
ME-15-500RT	15	1/2	42,5	19	22,0	24,4	11,9	1-1/16	27	27,0	37,5
ME-16-375RT	16	3/8	38	14,2	22,0	24,4	9,5	1-1/16	25	27,9	30
ME-16-500RT	16	1/2	38	19	22,0	24,4	11,9	1-1/16	25	29,7	36,8
ME-18-500RT	18	1/2	39,8	19	22,0	24,4	11,9	1-1/16	30	29,7	36,8
ME-18-750RT	18	3/4	39,8	19	22,0	24,4	15,1	1-3/8	30	29,7	36,8
ME-20-500RT	20	1/2	44,6	19	22,0	26	11,9	1-3/8	32	34,5	41,7
ME-20-750RT	20	3/4	44,6	19	22,0	26	15,9	1-3/8	32	34,5	41,7
ME-22-750RT	22	3/4	44,6	19	22,0	26	15,9	1-3/8	32	34,5	41,7
ME-22-1000R	22	1	44,6	23,9	22,0	26	18,3	1-3/8	32	34,5	46,5
ME-25-750RT	25	3/4	49,1	19	26,5	31,3	15,9	1-3/8	38	36,8	41,7
ME-25-1000R	25	1	49,1	23,9	26,5	31,3	21,8	1-3/8	38	36,8	46,5

Alla mått ovan angivna i millimeter förutom gängorna

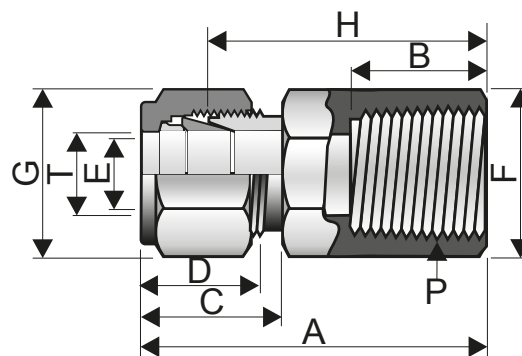

**FC-(RT)** Rak koppling  
med invändig BSPT (konisk) gänga

Artnr.	Rör YD mm (T)	BSPT gänga (P)	A	B	C	D	E	F (HEX)	G	H
FC-3-125RT	3	1/8	28,7	10,4	15,3	12,9	2,4	14,0	11,0	22,1
FC-6-125RT	6	1/8	31,3	10,4	17,7	15,3	4,8	14,0	14,0	23,9
FC-6-250RT	6	1/4	35,8	15,0	17,7	15,3	4,8	19,0	14,0	28,4
FC-6-375RT	6	3/8	37,6	15,0	17,7	15,3	4,8	22,0	14,0	30,2
FC-6-500RT	6	1/2	42,5	19,8	17,7	15,3	4,8	27,0	14,0	35,1
FC-8-125RT	8	1/8	32,1	10,4	18,6	16,2	6,4	16,0	16,0	24,6
FC-8-250RT	8	1/4	37,0	15,0	18,6	16,2	6,4	19,0	16,0	29,5
FC-8-375RT	8	3/8	38,5	15,0	18,6	16,2	6,4	22,0	16,0	31,0
FC-8-500RT	8	1/2	43,3	19,8	18,6	16,2	6,4	27,0	16,0	31,0
FC-10-125RT	10	1/8	33,0	10,4	19,5	17,2	7,9	19,0	19,0	25,4
FC-10-250RT	10	1/4	37,8	15,0	19,5	17,2	7,9	19,0	19,0	30,2
FC-10-375RT	10	3/8	39,4	19,5	19,5	17,2	7,9	22,0	19,0	31,8
FC-10-500RT	10	1/2	44,2	19,8	19,5	17,2	7,9	27,0	19,0	36,6
FC-12-125RT	12	1/8	35,5	10,4	22,0	22,8	8,3	22,0	22,0	25,4
FC-12-250RT	12	1/4	40,3	15,0	22,0	22,8	9,5	22,0	22,0	30,2
FC-12-375RT	12	3/8	41,9	15,0	22,0	22,8	9,5	22,0	22,0	31,8
FC-12-500RT	12	1/2	46,7	19,8	22,0	22,8	9,5	27,0	22,0	36,6
FC-12-750RT	12	3/4	49,0	20,6	22,0	22,8	9,5	35,0	22,0	38,9
FC-15-375RT	15	3/8	41,9	15,0	22,0	24,4	11,9	25,0	25,0	31,8
FC-15-500RT	15	1/2	46,7	19,8	22,0	24,4	11,9	27,0	25,0	36,6
FC-16-500RT	16	1/2	48,4	19,8	22,0	24,4	11,9	27,0	25,0	38,3
FC-20-500RT	20	1/2	47,9	19,8	22,0	26,0	15,9	30,0	32,0	37,8
FC-20-750RT	20	3/4	49,7	20,6	22,0	26,0	15,9	35,0	32,0	39,6
FC-22-750RT	22	3/4	49,7	20,6	22,0	26,0	18,3	35,0	32,0	39,6
FC-22-1000RT	22	1	57,9	25,4	22,0	26,0	18,3	41,0	32,0	47,8
FC-25-750RT	25	3/4	53,4	20,6	26,5	31,3	21,8	35,0	38,0	41,1
FC-25-1000RT	25	1	62,3	25,4	26,5	31,3	21,8	41,0	38,0	50,0

Alla mått ovan angivna i millimeter förutom gängorna

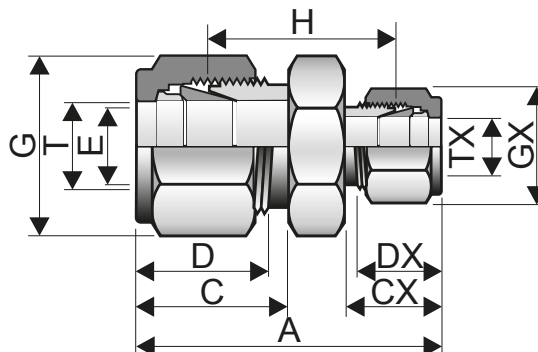

## RU- Rak reducering skarvkoppling

Artnr.	Rör YD mm (T)	Rör YD mm (Tx)	A	C	CX	D	DX	E	F (Hex)	G	GX	H
RU-3-2	3	2	35.3	15.3	15.3	12.9	12.9	1.7	11	11	11	22.1
RU-6-2	6	2	38.6	17.7	15.3	15.3	12.9	1.7	14	14	11	24.6
RU-6-3	6	3	38.6	17.7	15.3	15.3	12.9	2.4	14	14	11	24.6
RU-6-4	6	4	39.4	17.7	16.1	15.3	13.7	2.4	14	14	11	25.4
RU-8-6	8	6	42.3	18.6	17.7	16.2	15.3	4.8	16	16	14	27.4
RU-10-6	10	6	44.5	19.5	17.7	17.2	15.3	4.8	19	19	14	29.5
RU-10-8	10	8	45.1	19.5	18.6	17.2	16.2	6.4	19	19	16	30
RU-12-6	12	6	47.0	22.0	17.7	22.8	15.3	4.8	22	22	14	29.5
RU-12-8	12	8	47.8	22.0	18.6	22.8	16.2	6.4	22	22	16	30.2
RU-12-10	12	10	48.7	22.0	19.5	22.8	17.2	7.9	22	22	19	31
RU-16-10	16	10	49.5	22.0	19.5	24.4	17.2	7.9	25	25	19	31.8
RU-16-12	16	12	52.0	22.0	22.0	24.4	22.8	9.5	25	25	22	31.8
RU-18-12	18	12	53.5	22.0	22.0	24.4	22.8	9.5	27	30	22	33.3
RU-25-18	25	18	61.0	26.5	22.0	31.3	24.4	15.1	35	38	30	38.6
RU-25-20	25	20	62.3	26.5	22.0	31.3	26.0	15.9	35	38	32	39.9

Alla mått ovan angivna i millimeter

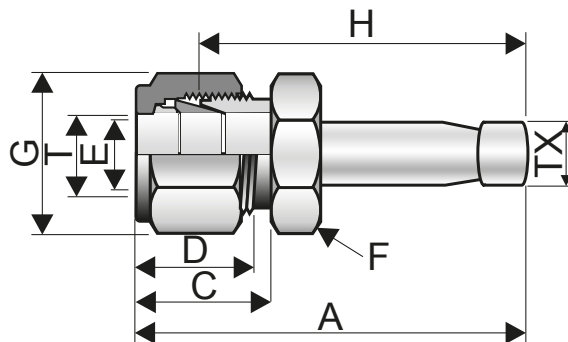

## R- Reduceringsstuds, skarv

Artnr.	Rör YD mm (T)	TX	A	C	D	E	F (Hex)	G	H
R-2-3	2	3	33,5	15,3	12,9	1,7	11	12	26,9
R-3-4	3	4	35,0	15,3	12,9	2,4	11	12	28,4
R-3-6	3	6	36,1	15,3	12,9	2,4	11	12	29,5
R-3-10	3	10	38,4	15,3	12,9	2,4	14	12	31,8
R-4-6	4	6	37,1	16,1	13,7	2,4	11	12	30,5
R-6-3	6	3	36,9	17,7	15,3	1,8	14	14	29,5
R-6-8	6	8	39,9	17,7	15,3	4,8	14	14	32,8
R-6-10	6	10	40,7	17,7	15,3	4,8	14	14	33,30
R-6-12	6	12	46,3	17,7	15,3	4,8	14	14	38,90
R-6-18	6	18	49,6	17,7	15,3	4,8	22	14	42,2
R-8-6	8	6	40,3	18,6	16,2	4,6	16	16	32,5
R-8-10	8	10	42	18,6	16,2	6,4	16	16	34,5
R-8-12	8	12	47,6	18,6	16,2	6,4	16	16	40,10
R-10-6	10	6	42,4	19,5	17,2	4,6	19	19	34,80
R-10-8	10	8	43,4	19,5	17,2	6,4	19	19	35,80
R-10-12	10	12	49,8	19,5	17,2	7,9	19	19	42,20
R-10-15	10	15	51,3	19,5	17,2	7,9	19	19	43,7
R-10-18	10	18	51,3	19,5	17,2	7,9	22	19	43,7
R-12-6	12	6	44,9	22,0	22,8	4,6	22	22	34,80
R-12-8	12	8	45,9	22,0	22,8	6,4	22	22	35,8
R-12-10	12	10	46,7	22,0	22,8	7,7	22	22	36,60
R-12-16	12	16	53,8	22,0	22,8	9,5	22	22	43,70
R-12-18	12	18	53,8	22,0	22,8	9,5	22	22	43,70
R-12-20	12	20	56,1	22,0	22,8	9,5	22	22	46
R-12-22	12	22	56,1	22,0	22,8	9,5	25	22	46
R-12-25	12	25	62,4	22,0	22,8	9,5	27	22	52,3
R-16-12	16	12	53,0	22,0	24,4	9,1	25	25	42,90
R-16-18	16	18	54,7	22,0	24,4	9,1	27	25	46
R-16-20	16	20	57,6	22,0	24,4	9,1	27	25	47,8
R-16-25	16	25	63,2	22,0	24,4	9,1	27	25	51,8
R-18-12	18	12	54,6	22,0	24,4	9,1	27	30	44,50
R-18-16	18	16	56,1	22,0	24,4	12,7	27	30	46
R-18-20	18	20	57,6	22,0	24,4	15,1	27	30	47,8
R-18-22	18	22	57,6	22,0	24,4	15,1	27	30	47,8
R-18-25	18	25	62,4	22,0	24,4	15,1	27	30	52,30
R-20-16	20	16	57,9	22,0	26	12,7	30	32	47,8
R-20-18	20	18	57,9	22,0	26	13,9	30	32	47,8
R-20-22	20	22	59,4	22,0	26	15,8	30	32	49,3
R-20-25	20	25	64,2	22,0	26	15,8	30	32	54,10
R-22-18	22	18	57,9	22,0	26	13,9	30	32	47,8
R-22-20	22	20	59,4	22,0	26	15,1	30	32	49,3
R22-25	22	25	64,2	22,0	26	18,3	30	32	54,1
R-25-16	25	16	63,2	26,5	31,3	15,8	30	32	51
R-25-18	25	18	63,1	26,5	31,3	13,9	35	38	50,80
R-25-20	25	20	64,6	26,5	31,3	15,1	35	38	52,30

Alla mått ovan angivna i millimeter

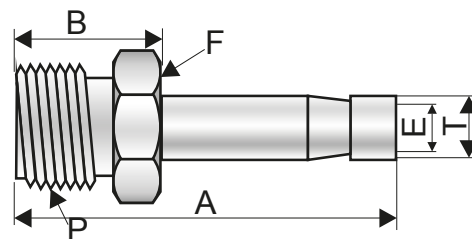

## MA- Reduceringsstuds, utv NPT gänga

Artnr.	Rör YD mm (T)	NPT gänga (P)	A	B	E	F (Hex)
MA-3-125N	3	1/8	29.4	9.7	1.8	11
MA-4-125N	4	1/8	29.4	9.7	2.0	11
MA-6-125N	6	1/8	32.8	9.7	4.6	11
MA-6-250N	6	1/4	38.1	14.2	4.6	14
MA-6-375N	6	3/8	36.5	14.2	3.0	18
MA-6-500N	6	1/2	42.1	19.1	3.0	22
MA-8-250N	8	1/4	39.1	14.2	6.2	14
MA-8-375N	8	3/8	38.1	14.2	6.4	18
MA-10-250N	10	1/4	39.9	14.2	7.1	14
MA-10-375N	10	3/8	40.6	14.2	7.7	18
MA-10-500N	10	1/2	46.2	19.2	7.7	22
MA-12-250N	12	1/4	46.5	14.2	7.1	16
MA-12-375N	12	3/8	44.5	14.2	6.1	18
MA-12-500N	12	1/2	52.0	19.1	9.1	22
MA-16-500N	16	1/2	50.8	19.1	12.7	22
MA-16-750N	16	3/4	51.6	19.1	12.7	27
MA-18-500N	18	1/2	50.8	19.1	12.7	22
MA-18-750N	18	3/4	51.6	19.1	14.0	27
MA-20-500N	20	1/2	51.8	19.1	15.0	22
MA-20-750N	20	3/4	52.4	19.1	15.1	27
MA-25-750N	25	1	65.9	23.9	19.8	35

Alla mått ovan angivna i millimeter

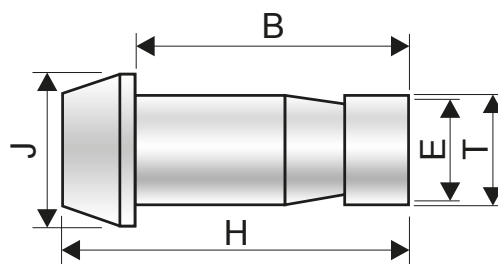

## PC- Port connector

Artnr.	Rör YD mm (T)	B	E	H	J
PC-3	3	15,7	2,1	22,2	6
PC-6	6	18,7	4,4	24,6	9
PC-8	8	20	6,2	25,9	11
PC-10	10	20,2	8,2	26,1	13,1
PC-12	12	26	9,1	35,8	15
PC-15	15	27,6	12,7	37,4	19
PC-16	16	27,6	12,7	37,4	19
PC-18	18	27,6	13,9	37,4	21
PC-20	20	29,2	15,1	38,9	23
PC-25	25	34,5	19,8	48	28

Alla mått ovan angivna i millimeter

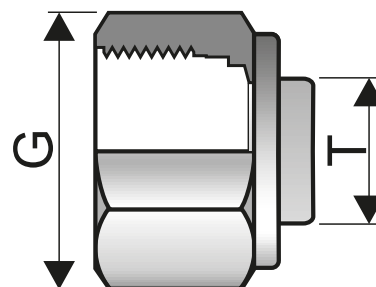

## P- Rörplugg

Artnr.	Rör YD mm (T)	G (Hex)
P-2	1	11
P-3	3	11
P-6	6	11
P-8	8	14
P-10	10	16
P-12	12	19
P-14	14	22
P-15	15	25
P-16	16	25
P-18	18	30
P-20	20	32
P-22	22	32
P-25	25	38

Alla mått ovan angivna i millimeter



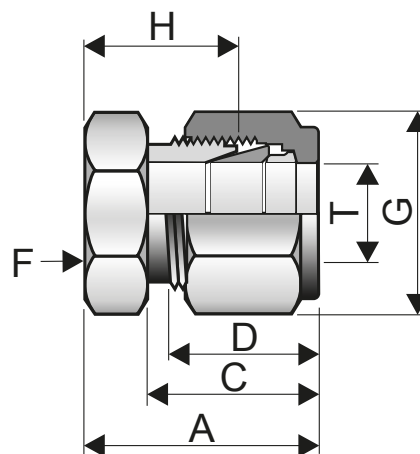

**C-** Cap (huv)

ISO art nr.	Rör YD mm (T)	A	C	D	F (Hex)	G	H
C-2	2	20,1	15,3	12,9	11	11	13,5
C-3	3	20,1	15,3	12,9	11	11	13,5
C-4	4	21,3	16,1	13,7	11	11	14,7
C-6	6	23,1	17,7	15,3	14	14	15,7
C-8	8	24,5	18,6	16,2	16	16	17
C-10	10	26,6	19,5	17,2	19	19	19
C-12	12	29,1	22	22,8	22	22	19
C-14	14	29,9	22	24,4	25	25	19,8
C-15	15	29,9	22	24,4	25	25	19,8
C-16	16	29,9	22	24,4	25	25	19,8
C-18	18	31,4	22	24,4	30	30	21,3
C-20	20	34	22	26	32	32	23,9
C-22	22	34	22	26	32	32	23,9
C-25	25	38,5	26,5	31,3	38	38	26,2

Alla mått ovan angivna i millimeter

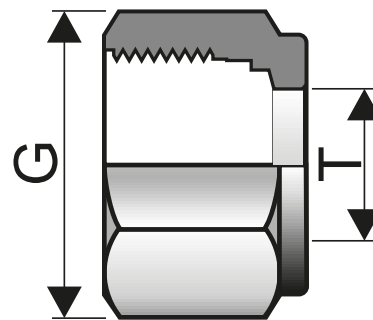

## N- Mutter

ISO art nr	Rör YD mm (T)	G (Hex)	T
N-2	2	11	11,9
N-3	3	11	11,9
N-4	4	11	11,9
N-6	6	14	12,7
N-8	8	16	13,5
N-10	10	19	15,1
N-12	12	22	17,5
N-14	14	25	17,5
N-15	15	25	17,5
N-16	16	25	17,5
N-18	18	30	17,5
N-20	20	32	17,5
N-22	22	32	17,5
N-25	25	38	20,6

Alla mått ovan angivna i millimeter

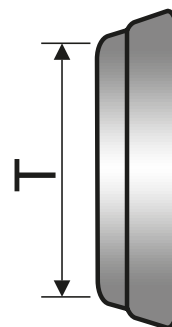
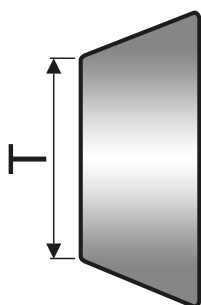

## FF- Främre klämring

Artnr.	Rör YD mm (T)
FF-2	2
FF-3	3
FF-4	4
FF-6	6
FF-6	8
FF-10	10
FF-12	12
FF-14	14
FF-15	15
FF-16	16
FF-18	18
FF-20	20
FF-22	22
FF-25	25

Alla mått ovan angivna i millimeter

## BF-

Artnr.	Rör YD mm (T)
BF-2	2
BF-3	3
BF-4	4
BF-6	6
BF-6	8
BF-10	10
BF-12	12
BF-14	14
BF-15	15
BF-16	16
BF-18	18
BF-20	20
BF-22	22
BF-25	25

Alla mått ovan angivna i millimeter

# Trycktabell

Arbetstrycktabell i rumstemperatur för instrumentkopplingar i material rostfritt SS316 för rostfria, sömlösa rör.  
Tryck angivet i Bar Factor of safety = 4 (4-faldig säkerhet)

Rör YD (mm)	Rörets godstjocklek (mm)												
	0.71	0.89	1.00	1.25	1.50	1.65	2.00	2.11	2.41	2.58	2.77	3.00	3.05
3	745	950	1054										
4	545	696	793	993									
6	345	448	510	648	793	876							
8		324	400	469	579	641							
10		255	290	365	448	503							
12		207	234	303	365	407	730	765					
16			172	220	268	296	365	393	455	468			
18				193	234	262	324	344	399	413	461		
20				172	206	234	289	303	351	365	413		
22				158	193	206	262	275	317	330	372		
25				137	165	186	227	241	275	289	324	351	358

# Övrigt beställningssortiment

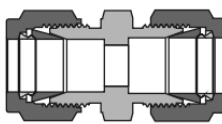
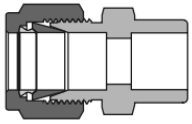
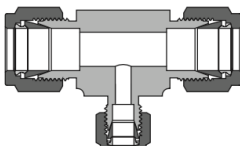
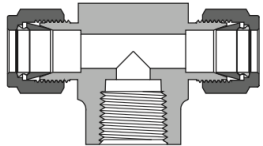
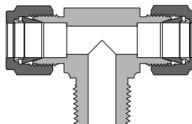
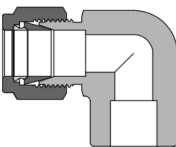
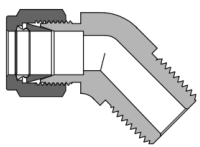
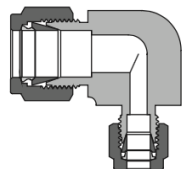
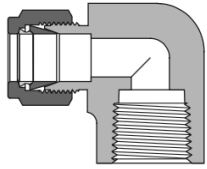
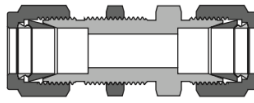
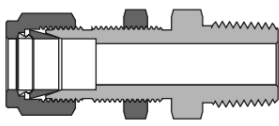
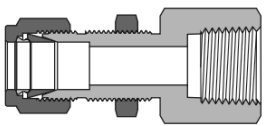
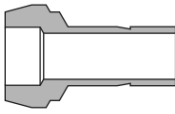
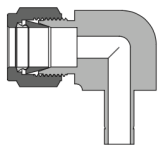
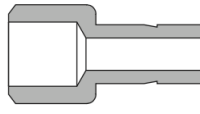
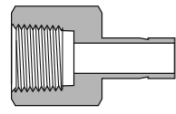
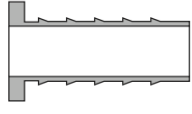
 <p><b>RU-</b> Konvertering rak skarv mm-tum</p>	 <p><b>MWC-</b> Rak Svetskoppling</p>	 <p><b>RUT-</b> T-skarv förminskning</p>	 <p><b>TFC-</b> T-skarv invändig gänga</p>
 <p><b>TMC-</b> T-skarv utvändig gänga</p>			
 <p><b>EMWC-</b> Vinkelsvetskoppling</p>	 <p><b>ME45-</b> Vinkel 45° utvändig gänga</p>	 <p><b>RUE-</b> Vinkelskarv reducering</p>	 <p><b>EFC-</b> Vinkel invändig gänga</p>
 <p><b>BU-</b> Skottgenomgång</p>	 <p><b>BMC-</b> Skottgenomgång rak utvändig</p>	 <p><b>BFC-</b> Skottgenomgång rak invändig</p>	 <p><b>RPC-</b> Reducering port connector</p>
 <p><b>ER-</b> Vinkelreducering adapter /</p>	 <p><b>MWCR-</b> Svetsstuds</p>	 <p><b>FCR-</b> Studs invändig gänga</p>	 <p><b>IN-</b> Förstärkningshylsa för plaströr</p>

Vi har ännu fler produktvarianter i vårt beställningssortiment. Ring oss.